

РУКОВОДСТВО ПОЛЬЗОВАТЕЛЯ КОНДИЦИОНЕР

Перед эксплуатацией устройства внимательно прочтите данное руководство и сохраните его для дальнейшего использования.

МОДЕЛЬ: НАСТЕННЫЙ

Данное устройство соответствует техническим требованиям по ограничению использования определенных опасных веществ в электрическом и электронном оборудовании.



СОВЕТЫ ПО ЭНЕРГОСБЕРЕЖЕНИЮ

Вот некоторые советы, которые помогут сократить энергопотребление при эксплуатации данного кондиционера. Данный кондиционер можно использовать более эффективно при соблюдении следующих указаний:

- Не переохлаждайте воздух в помещении. Это может нанести вред здоровью и привести к увеличению энергопотребления.
- При использовании кондиционера закрывайте прямые солнечные лучи шторами или занавесками.
- При использовании кондиционера плотно закрывайте двери и окна.
- Для циркуляции воздуха в помещении отрегулируйте направление воздушного потока в вертикальном или горизонтальном положении.
- Увеличивайте скорость вращения вентилятора для ускоренного охлаждения или нагрева воздуха в помещении на короткий период времени.
- Периодически открывайте окна для проветривания, так как качество воздуха в помещении может ухудшиться при непрерывной монотонной работе кондиционера.
- Каждые 2 недели очищайте воздушный фильтр. пыль и грязь, скапливающаяся на воздушном фильтре, может перекрыть воздушный поток или ухудшить функции охлаждения/осушения воздуха.

Для заметок

Прикрепите чек к данной странице, для подтверждения даты покупки, а также для использования гарантии. Впишите сюда номер модели и заводской номер:

Номер модели : _____

Заводской номер : _____

Вы найдете эти номера на информационной табличке, расположенной на каждом устройстве.

Продавец : _____

Дата продажи : _____

ВАЖНЫЕ УКАЗАНИЯ ПО ТЕХНИКЕ БЕЗОПАСНОСТИ

ПЕРЕД ИСПОЛЬЗОВАНИЕМ ДАННОГО УСТРОЙСТВА ПРОЧТИТЕ ВСЕ УКАЗАНИЯ.

Во избежание создания опасной обстановки и обеспечения наивысшей эффективности при использовании данного устройства соблюдайте следующие меры предосторожности.

ОПАСНО!

Несоблюдение данных указаний может привести к тяжелым травмам или смертельному исходу

ВНИМАНИЕ!

Несоблюдение данных указаний может привести к мелким травмам или повреждению устройства

ОПАСНО!

- Установка или ремонт, выполненный неквалифицированными лицами, может представлять опасность для вас и других лиц.
- Кондиционер следует устанавливать в соответствии с национальными стандартами прокладки электрических проводов.
- При повреждении кабеля питания его замену должен выполнять изготовитель, специалист по обслуживанию или специалист такой же квалификации во избежание создания опасных ситуаций.
- Информация в данном руководстве предназначена для использования квалифицированным техническим персоналом ознакомленным с правилами техники безопасности и имеющим в своем распоряжении необходимые инструменты для установки и тестирования.
- Неознакомление со всеми указаниями данного руководства и несоответствующее их выполнение может привести к нарушению нормальной работы устройства, повреждению имущества, травмам и/или смертельному исходу.
- Данное устройство не предназначено для использования лицами (включая детей) с ограниченными физическими, сенсорными или умственными возможностями или с недостаточным опытом и знаниями, если они не находятся под наблюдением или не получили соответствующие указания по использованию данного устройства от лица, ответственного за их безопасность.
- Дети должны находиться под присмотром, чтобы не допустить их игр с данным устройством.
- Замену кабеля питания должен выполнять только квалифицированный специалист с использованием только оригинальных комплектующих.

УСТАНОВКА

- Используйте стандартный автоматический выключатель и плавкий предохранитель, соответствующие характеристикам кондиционера. Несоблюдение данного условия может привести к поражению электрическим током или повреждению устройства.
- При установке или перемещении кондиционера обратитесь в авторизованный сервисный центр. Несоблюдение данного условия может привести к серьезной травме или повреждению устройства.
- Всегда используйте вилку и розетку с разъемом заземления. Несоблюдение данного условия может привести к поражению электрическим током или повреждению устройства.
- Надежно закрепите панель и крышку блока управления. Несоблюдение данного условия может привести к взрыву или возгоранию.

- Перед использованием кондиционера установите отдельную штепсельную розетку и автоматический выключатель. Несоблюдение данного условия может привести к поражению электрическим током или повреждению устройства.
- Используйте стандартный автоматический выключатель и плавкий предохранитель, соответствующие характеристикам кондиционера. Несоблюдение данного условия может привести к поражению электрическим током или повреждению устройства.
- Не меняйте и не удлиняйте кабельпитания . Поврежденный кабель электропитания, кабель с порезами или нарушенной изоляцией необходимо заменить. Поврежденный кабель может стать причиной возгорания или поражения электрическим током.
- Будьте осторожны при распаковке и установке кондиционера. Несоблюдение данного условия может привести к серьезной травме или повреждению устройства.
- При установке или перемещении кондиционера обратитесь в авторизованный сервисный центр. Несоблюдение данного условия может привести к серьезной травме или повреждению устройства.
- Не устанавливайте кондиционер на неустойчивой поверхности или в местах, где он может упасть. Это может привести к серьезной травме, повреждению устройства или смертельному исходу.
- Для проверки протечки и продувки воздуха следует использовать негорючий газ (азот), использование сжатого воздуха или горючего газа может привести к возгоранию или взрыву.

ЭКСПЛУАТАЦИЯ

- Не включайте кондиционер надолго, при открытой двери или окне, либо при очень высокой влажности воздуха. Несоблюдение данного условия может привести к повреждению устройства.
- При работе кондиционера не допускайте растягивания или повреждения кабеля питания. Несоблюдение данного условия может привести к возгоранию, поражению электрическим током или повреждению устройства.
- Не кладите никакие предметы на кабель питания. Это может привести к поражению электрическим током или повреждению устройства.
- Не включайте и не выключайте кондиционер, вставляя или вынимая вилку из розетки. Это может стать причиной поражения электрическим током или возгорания.
- Не прикасайтесь к кондиционеру влажными руками во время его работы или ремонта. Это может привести к поражению электрическим током или повреждению устройства.
- Не размещайте рядом с кабелем питания нагревательные и другие приборы, выделяющие тепло. Это может привести к возгоранию, поражению электрическим током или повреждению устройства.
- Не допускайте попадания воды в кондиционер. Это может стать причиной взрыва или возгорания.
- Не оставляйте рядом с кондиционером горючие вещества, такие как бензин, бензол и растворитель. Это может стать причиной взрыва или возгорания.
- Не используйте кондиционер продолжительное время в тесных помещениях без вентиляции. Регулярно проветривайте помещение. Несоблюдение данного условия может привести к взрыву или возгоранию.
- В случае утечки газа перед повторным использованием кондиционера хорошо проветрите помещение. Несоблюдение данного условия может привести к взрыву или возгоранию.
- Не включайте кондиционер надолго, при открытой двери или окне, либо при очень высокой влажности воздуха.
- Если кондиционер начал издавать необычный шум, запах или из него идет дым, отсоедините кабель питания. Несоблюдение данного условия может привести к взрыву или возгоранию.
- Выключите кондиционер и закройте окно на время грозы или урагана. Если возможно, перед началом урагана уберите устройство от окна.
- Не прикасайтесь электростатическому фильтру после открытия передней решетки. Несоблюдение данного условия может привести к поражению электрическим током или повреждению устройства.

- Если кондиционер был погружен в воду вследствие затопления, обратитесь в авторизованный сервисный центр. Несоблюдение данного условия может привести к взрыву или возгоранию.
- Будьте осторожны, не допускайте попадания воды внутрь устройства
- При одновременном использовании кондиционера и нагревательного прибора, например обогревателя, хорошо проветривайте помещение.
- При очистке или выполнении ремонта кондиционера отключите питание и отсоедините кабель питания. Несоблюдение данного условия может привести к смертельному исходу, серьезной травме или повреждению устройства.
- Если кондиционер не используется в течение длительного времени, отсоедините кабель питания. Несоблюдение данного указания может привести к повреждению устройства.
- Не кладите никакие предметы на кондиционер. Это может привести к повреждению устройства.



ВНИМАНИЕ! **УСТАНОВКА**

- После установки или ремонта кондиционера убедитесь в отсутствии утечки хладагента. Несоблюдение данного условия может привести к неисправности устройства.
- Установите надлежащим образом сливной шланг для равномерного слива конденсата. Несоблюдение данного условия может привести к неисправности устройства.
- Держите устройство горизонтально во время установки.
- Установите кондиционер в месте, где шум из наружного блока или выходящий газ не доставят неудобств соседям. Несоблюдение данного условия может привести к конфликту с соседями.
- Транспортировать оборудование должно не менее 2 человек или следует использовать автопогрузчик. Это может привести к серьезной травме.
- Не устанавливайте кондиционер в местах, в которых он будет подвергаться непосредственному воздействию

ЭКСПЛУАТАЦИЯ

- Не подвергайте людей, животных или растения воздействию потока холодного или горячего воздуха кондиционера. Это может привести к серьезной травме.
- Не используйте изделие для каких-либо специальных целей, например для сохранения продуктов, произведений искусства и т.п. Это бытовой кондиционер, а не система целевого охлаждения. Это может стать причиной смертельного исхода, поражения электрическим током или возгорания.
- Не закрывайте входное или выходное воздушное отверстие. Это может привести к взрыву или неисправности устройства.
- Для очистки кондиционера не используйте сильнодействующие чистящие средства или растворители а также не распыляйте на него воду. Используйте мягкую ткань. Это может привести к серьезной травме или повреждению устройства.
- При извлечении воздушного фильтра не касайтесь металлических частей кондиционера. Это может привести к серьезной травме или повреждению устройства.
- Не кладите никакие предметы на кондиционер. Это может привести к повреждению устройства.

- После чистки надежно установите фильтр. Выполняйте очистку фильтра каждые две недели или при необходимости даже чаще.
- Не допускайте попадания рук или каких-либо посторонних предметов во входные и выходные воздушные отверстия при работе кондиционера. В противном случае это может привести к поражению электрическим током.
- Не пейте воду, отводимую из устройства. В противном случае это может привести к проблемам со здоровьем.
- При проведении очистки, технического обслуживания или ремонта кондиционера на высоте пользуйтесь устойчивым табуретом или стремянкой. Несоблюдение данного условия может привести к серьезной травме или повреждению устройства.
- Не используйте батареи разного типа для пульта ДУ и не используйте новые батареи со старыми. Несоблюдение данного условия может привести к повреждению устройства.
- Не пытайтесь разбирать или перезаряжать батареи. Несоблюдение данного условия может привести к взрыву, возгоранию или серьезной травме.
- В случае утечки жидкости батареи прекратите использование пульта ДУ. Если жидкость батареи вследствие утечки попала на одежду или кожу, смойте ее чистой водой. Несоблюдение данного условия может привести к серьезной травме.
- При проглатывании жидкости батареи тщательно промойте полость рта и обратитесь к врачу. Несоблюдение данного условия может привести к серьезным проблемам со здоровьем.

СОДЕРЖАНИЕ

2 СОВЕТЫ ПО ЭНЕРГОСБЕРЕЖЕНИЮ

3 ВАЖНЫЕ УКАЗАНИЯ ПО ТЕХНИКЕ БЕЗОПАСНОСТИ

8 ПЕРЕД ИСПОЛЬЗОВАНИЕМ

- 8 КОМПОНЕНТЫ
- 8 - ВНУТРЕННИЙ БЛОК
- 8 - НАРУЖНЫЙ БЛОК
- 9 УСТАНОВКА БАТАРЕЙ
- 9 УСТАНОВКА ДЕРЖАТЕЛЯ ПУЛЬТА ДУ
- 9 УПРАВЛЕНИЕ

10 ИСПОЛЬЗОВАНИЕ ПУЛЬТА ДУ

- 10 БЕСПРОВОДНОЙ ПУЛЬТ ДУ

11 ОСНОВНЫЕ ФУНКЦИИ

- 11 ОХЛАЖДЕНИЕ КОМНАТЫ (РЕЖИМ ОХЛАЖДЕНИЯ)
- 11 СНИЖЕНИЕ УРОВНЯ ВЛАЖНОСТИ (РЕЖИМ ОСУШЕНИЯ)
- 11 ПРОГРЕВ КОМНАТЫ (НАГРЕВАНИЕ)
- 11 ПРОВЕТРИВАНИЕ КОМНАТЫ (РЕЖИМ ЦИРКУЛЯЦИИ ВОЗДУХА)
- 12 РЕГУЛИРОВКА СКОРОСТИ ВРАЩЕНИЯ ВЕНТИЛЯТОРА.
- 12 РЕГУЛИРОВКА НАПРАВЛЕНИЯ ПОТОКА ВОЗДУХА
- 12 УСТАНОВКА ТАЙМЕРА
 - 12 - УСТАНОВКА ТЕКУЩЕГО ВРЕМЕНИ
 - 12 - АВТОМАТИЧЕСКОЕ ВКЛЮЧЕНИЕ КОНДИЦИОНЕРА В УКАЗАННОЕ ВРЕМЯ
 - 13 - АВТОМАТИЧЕСКОЕ ВЫКЛЮЧЕНИЕ КОНДИЦИОНЕРА В УКАЗАННОЕ ВРЕМЯ
 - 13 - ОТМЕНА НАСТРОЙКИ ТАЙМЕРА
- 13 УСТАНОВКА СПЯЩЕГО РЕЖИМА

13 РАСШИРЕННЫЕ ФУНКЦИИ

- 13 БЫСТРОЕ ИЗМЕНЕНИЕ ТЕМПЕРАТУРЫ В КОМНАТЕ (БЫСТРОЕ ОХЛАЖДЕНИЕ/ НАГРЕВАНИЕ)
- 14 ОЧИСТКА ВОЗДУХА В ПОМЕЩЕНИИ (ФУНКЦИЯ АВТОМАТИЧЕСКОЙ ОЧИСТКИ)
- 14 ФУНКЦИЯ АВТОМАТИЧЕСКОГО ПЕРЕКЛЮЧЕНИЯ
- 14 ЯРКОСТЬ ЭКРАНА ДИСПЛЕЯ
- 15 РЕЖИМ "КОМФОРТ ПЛЮС"(РАБОТА ПРИ КОМФОРТНОМ ПОЛОЖЕНИИ ЗАСЛОНКИ)
- 15 АКТИВНОЕ УПРАВЛЕНИЕ ЭНЕРГОПОТРЕБЛЕНИЕМ
- 17 УПРАВЛЕНИЕ КОНДИЦИОНЕРОМ БЕЗ ПУЛЬТА ДУ
- 17 АВТОМАТИЧЕСКИЙ ПЕРЕЗАПУСК КОНДИЦИОНЕРА
 - 17 - ОТКЛЮЧЕНИЕ АВТОМАТИЧЕСКОГО ПЕРЕЗАПУСКА

18 ТЕХНИЧЕСКОЕ ОБСЛУЖИВАНИЕ

- 19 ОЧИСТКА ВОЗДУШНОГО ФИЛЬТРА
- 19 ОЧИСТКА ТРОЙНОГО ФИЛЬТРА (ДОПОЛНИТЕЛЬНО)
- 19 ОЧИСТКА ПЛАЗМЕННОГО ФИЛЬТРА (ДОПОЛНИТЕЛЬНО)
- 20 ОЧИСТКА ЗМ-ФИЛЬТРА (ДОПОЛНИТЕЛЬНО)

21 ПОИСК И УСТРАНЕНИЕ НЕИСПРАВНОСТЕЙ

- 21 ФУНКЦИЯ САМОДИАГНОСТИКИ
- 21 ПЕРЕД ОБРАЩЕНИЕМ В СЕРВИСНЫЙ ЦЕНТР

23 СПЕЦИФИКАЦИИ

ПЕРЕД ИСПОЛЬЗОВАНИЕМ

КОМПОНЕНТЫ

ВНУТРЕННИЙ БЛОК

РУССКИЙ ЯЗЫК



* Характеристики могут изменяться в зависимости от модели.



ПРИМЕЧАНИЕ

- Количество индикаторов и их расположение может различаться в зависимости от модели кондиционера.

НАРУЖНЫЙ БЛОК

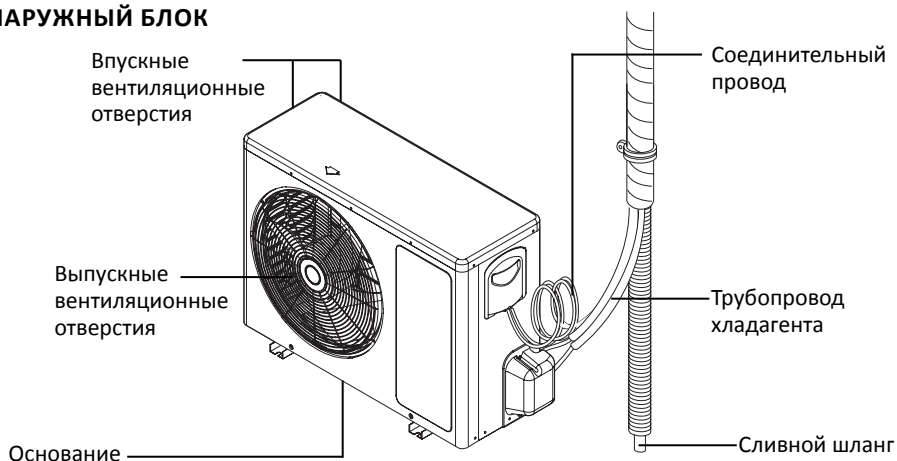

* Характеристики могут изменяться в зависимости от модели.

УСТАНОВКА БАТАРЕЙ

Перед использованием пульта ДУ установите батареи. Следует использовать батареи типа AAA (1,5 В).

1. Снимите крышку батарейного отсека.

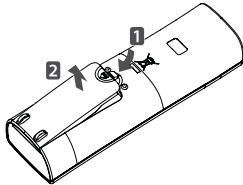

2. Установите новые батарейки с соблюдением их полярности (+) и (-).

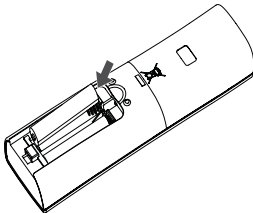

3. Установите крышку батарейного отсека.



ПРИМЕЧАНИЕ

- Если экран дисплея пульта ДУ начинает тускнеть, замените батареи.

УСТАНОВКА ДЕРЖАТЕЛЯ ПУЛЬТА ДУ

Установите держатель в месте, не подверженном воздействию прямых солнечных лучей, для защиты пульта ДУ.

1. Выберите безопасное и легкодоступное место.

2. Установите держатель, надежно закрутив 2 винта с помощью отвертки.

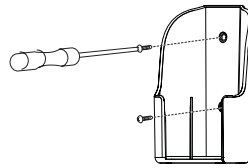

3. Вставьте пульт ДУ в держатель.

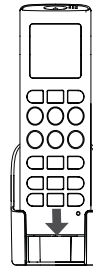

УПРАВЛЕНИЕ

Направьте пульт ДУ на приемник сигнала в нижней части кондиционера для управления.

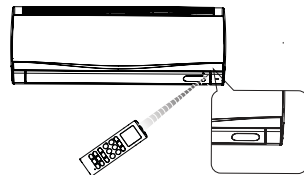

* Характеристики могут изменяться в зависимости от модели.



ПРИМЕЧАНИЕ

- При наведении пульта ДУ на другие электронные устройства ими, возможно, удастся управлять. Убедитесь, что пульт ДУ направлен на приемник сигнала кондиционера.
- Для обеспечения надлежащей работы выполняйте очистку передатчика и приемника сигнала с помощью мягкой ткани.

ИСПОЛЬЗОВАНИЕ ПУЛЬТА ДУ

Кондиционером удобнее управлять с помощью пульта ДУ. Под крышкой пульта ДУ расположены кнопки для использования дополнительных функций.

БЕСПРОВОДНОЙ ПУЛЬТ ДУ

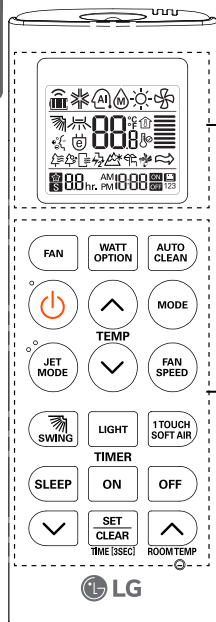



Экран дисплея

Панель управления



| Панель управления | Экран дисплея | Описание |
|-------------------|---------------|---|
| | | Кнопка включения вентилятора : Режим циркуляции воздуха в помещении без охлаждения или нагревания. |
| | | Кнопка активного управления энергопотреблением : Выбор режима активного управления энергопотреблением. |
| | | Кнопка автоматической очистки : Удаление влаги и очистка внутри внутреннего блока при отключении питания. |
| | - | Кнопка включения/выключения : Включение и выключение питания. |
| | | Кнопка изменения скорости вращения вентилятора : Регулировка скорости вращения вентилятора. |
| | | Кнопка выбора режима работы : Выбор режима работы. Охлаждение (❄️) / автоматическая работа или автоматическое переключение (Ⓐ) / осушение (💧) / нагревание (☀️). |
| | | Быстрое охлаждение/нагревание : Повышение или понижение комнатной температуры за короткий период времени. |
| | | Кнопка изменения скорости вращения вентилятора : Регулировка скорости вращения вентилятора. |
| | | Кнопка направления потока воздуха : Регулировка направления воздушного потока по вертикали. |
| | - | Регулировка яркости дисплея внутреннего блока. |
| | | Режим "Комфорт Плюс" : Предотвращение направления потока воздуха на человека. |
| | | Кнопка автоматического перехода в режим сна : Включается режим автоматического перехода в режим сна. |
| | | Кнопка таймера : Установка текущего времени и времени начала / окончания работы. |
| | | Кнопка отображения температуры : Отображение температуры в помещении. |
| | - | Кнопка Set/Clear : Установка или отмена функций. |
| | - | Кнопка сброса : Сброс параметров кондиционера. |

ОСНОВНЫЕ ФУНКЦИИ

ОХЛАЖДЕНИЕ КОМНАТЫ (РЕЖИМ ОХЛАЖДЕНИЯ)

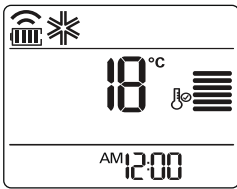

1. Нажмите кнопку  для включения питания.
 2. Нажмите кнопку  несколько раз для выбора функции охлаждения.
- ❄️ отобразится на экране дисплея.



3. С помощью кнопок  и  Нустановите требуемую температуру.
- Диапазон задаваемой температуры от 16°C до 30°C.

СНИЖЕНИЕ УРОВНЯ ВЛАЖНОСТИ (РЕЖИМ ОСУШЕНИЯ)

При использовании этого режима удаляется излишняя влага в среде с повышенной влажностью или в дождливую погоду во избежание образования плесени. В этом режиме автоматически регулируется комнатная температура и скорость вращения вентилятора для поддержания оптимального уровня влажности.

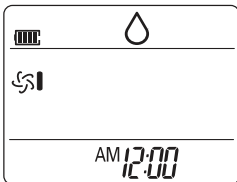

1. Нажмите кнопку  для включения питания.
 2. Нажимайте кнопку  несколько раз для выбора функции осушения.
- 💧 отобразится на экране дисплея.





! ПРИМЕЧАНИЕ

- В этом режиме не удастся отрегулировать требуемую температуру, так как она регулируется автоматически. Кроме того, на экране дисплея не будет отображаться комнатная температура.

ПРОГРЕВ КОМНАТЫ (НАГРЕВАНИЕ)

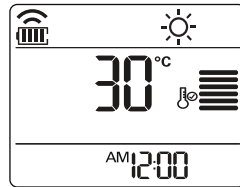
1. Нажмите кнопку  для включения питания.
 2. Нажмите кнопку  несколько раз для выбора функции нагрева.
- ☀️ отобразится на экране дисплея.





3. С помощью кнопок  и  Нустановите требуемую температуру.
- Диапазон задаваемой температуры от 16°C до 30°C.

! ПРИМЕЧАНИЕ

- Модели, оснащенные только функцией охлаждения, не поддерживают эту функцию.

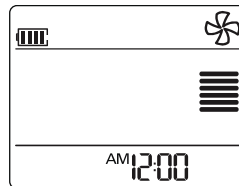

ПРОВЕТРИВАНИЕ КОМНАТЫ (РЕЖИМ ЦИРКУЛЯЦИИ ВОЗДУХА)

1. Нажмите кнопку  для включения питания.
 2. Нажмите кнопку  несколько раз для выбора функции циркуляции воздуха.
- 🌀 отобразится на экране дисплея.



3. Нажмите кнопку  для регулировки скорости вращения вентилятора.

РЕГУЛИРОВКА СКОРОСТИ ВРАЩЕНИЯ ВЕНТИЛЯТОРА.

1. Нажимайте кнопку  несколько раз для регулировки скорости вращения вентилятора.
- Нажмите кнопку  для регулировки направления потока воздуха автоматически.

| Значок | Скорость |
|---|------------------------------|
|  | Высокая |
|  | Средняя - высокая |
|  | Средняя |
|  | Средняя - низкая |
|  | Низкая |
|  | Естественный воздушный поток |

РЕГУЛИРОВКА НАПРАВЛЕНИЯ ПОТОКА ВОЗДУХА

1. Для регулировки направления потока воздуха по горизонтали нажимайте  и выберите требуемое направление.

! ПРИМЕЧАНИЕ

- В зависимости от модели регулировка направления потока воздуха по вертикали может не поддерживаться.
- Произвольная регулировка отражателя воздушного потока может привести к повреждению устройства.
- При повторном запуске кондиционера используется направление воздушного потока, установленное перед этим, поэтому положение отражателя может не соответствовать значку, отображаемому на пульте ДУ. В этом случае с помощью  отрегулируйте направление потока воздуха еще раз.

УСТАНОВКА ТАЙМЕРА

Можно использовать функцию таймера для энергосбережения и использования кондиционера более эффективно.

УСТАНОВКА ТЕКУЩЕГО ВРЕМЕНИ

1. Нажмите кнопку  и удерживайте ее более 3 секунд.
- В нижней части экрана дисплея будет мигать значок AM/PM.

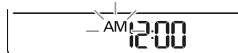



2. С помощью кнопок  и  установите минуты.
3. Нажмите кнопку  для завершения.

АВТОМАТИЧЕСКОЕ ВКЛЮЧЕНИЕ КОНДИЦИОНЕРА В УКАЗАННОЕ ВРЕМЯ

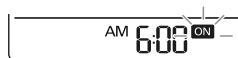
1. Нажмите кнопку .
- В нижней части экрана дисплея будет мигать следующий значок.





2. С помощью кнопок  и  установите минуты.
3. Нажмите кнопку  для завершения.
4. При установке таймера на экране дисплея отображаются текущее время и значок ON, указывающий на установку требуемого времени включения.

АВТОМАТИЧЕСКОЕ ВЫКЛЮЧЕНИЕ КОНДИЦИОНЕРА В УКАЗАННОЕ ВРЕМЯ

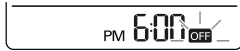
1. Нажмите кнопку  - В нижней части экрана дисплея будет мигать следующий значок.









2. С помощью кнопок  и  установите минуты.
3. Нажмите кнопку  для завершения.
4. При установке таймера на экране дисплея отображаются текущее время и значок OFF, указывающий на установку требуемого времени включения.

ОТМЕНА НАСТРОЙКИ ТАЙМЕРА

1. Нажмите кнопку  Для отмены всех настроек

УСТАНОВКА СПЯЩЕГО РЕЖИМА

Используйте функцию спящего режима для выключения кондиционера, когда ложитесь спать.

1. Нажмите кнопку  для включения питания.
 2. Нажмите кнопку .
 3. С помощью кнопок  и  выберите час (до 7 часов).
 4. Нажмите кнопку  для завершения.
-  отобразится на экране дисплея в спящем режиме.

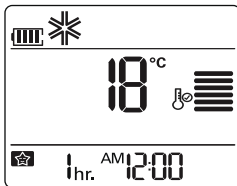

ПРИМЕЧАНИЕ



- В режимах охлаждения и осушения температура повышается на 1°C через 30 минут и еще на 1°C через следующие 30 минут для обеспечения комфортного сна. Температура повышается на 2°C по сравнению с предустановленной температурой.

РАСШИРЕННЫЕ ФУНКЦИИ

Кондиционер оснащен некоторыми дополнительными функциями.

БЫСТРОЕ ИЗМЕНЕНИЕ ТЕМПЕРАТУРЫ В КОМНАТЕ (БЫСТРОЕ ОХЛАЖДЕНИЕ/ НАГРЕВАНИЕ)

В данном режиме можно выполнить быстрое охлаждение помещения летом или нагревание зимой.

1. Нажмите кнопку  для включения питания.
2. Нажмите кнопку  -  отобразится на экране дисплея.

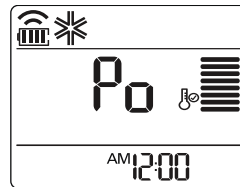

- В режиме быстрого охлаждения из кондиционера дует мощный поток воздуха с температурой 18°C в течение 30 минут.
- В режиме быстрого нагревания из кондиционера дует мощный поток воздуха с температурой 30°C в течение 30 минут.



ПРИМЕЧАНИЕ

- Некоторые кнопки не удастся использовать при выполнении функции автоматической очистки.

ОЧИСТКА ВОЗДУХА В ПОМЕЩЕНИИ (ФУНКЦИЯ АВТОМАТИЧЕСКОЙ ОЧИСТКИ)

В режимах охлаждения и осушения внутри внутреннего блока образуется влага. Для удаления этой влаги используйте функцию автоматической очистки.

1. Нажмите кнопку .
-  отобразится на экране дисплея.

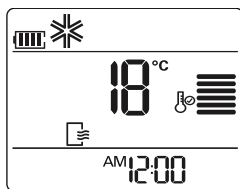





- При выключении питания вентилятор будет работать течение 30 минут, будет выполнена очистка внутри внутреннего блока.

! ПРИМЕЧАНИЕ

- Некоторые кнопки не удастся использовать при выполнении функции автоматической очистки.

ФУНКЦИЯ АВТОМАТИЧЕСКОГО ПЕРЕКЛЮЧЕНИЯ

В этом режиме скорость вращения вентилятора и температура регулируются автоматически в соответствии с комнатной температурой.

1. Нажмите кнопку  для включения питания.
2. Нажимайте кнопку  несколько раз для выбора автоматической работы.
3. С помощью кнопок  и  выберите требуемый код работы, если температура выше или ниже требуемой.
-  отобразится на экране дисплея.

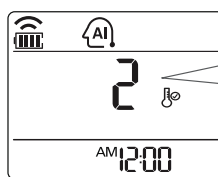

| Код | Описание |
|-----|------------------------------------|
| 2 | Охлаждение |
| 1 | Несильное охлаждение |
| 0 | Поддерживать комнатную температуру |
| -1 | Несильное нагревание |
| -2 | Нагревание |

! ПРИМЕЧАНИЕ

- В данном режиме нельзя изменить скорость вращения вентилятора, но вы можете задать режим автоматического поворота отражателя воздушного потока.
- В зависимости от модели эта функция может не поддерживаться.





ЯРКОСТЬ ЭКРАНА ДИСПЛЕЯ

Можно отрегулировать яркость экрана дисплея внутреннего блока.

1. Нажмите  чтобы включить / выключить лампу на передней решетке.



РЕЖИМ "КОМФОРТ ПЛЮС"(РАБОТА ПРИ КОМФОРТНОМ ПОЛОЖЕНИИ ЗАСЛОНКИ)

Параметр комфортного расположения заслонки устанавливает предварительно заданное удобное ее положение, отклоняющее поток воздуха от прямого направления на людей, находящихся в помещении

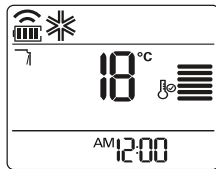
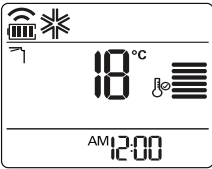
1. Нажмите кнопку  для включения питания.
2. Нажмите несколько раз  для выбора желаемого направления.
3. На экране отобразится  или 









ПРИМЕЧАНИЕ

- Нажатие  или  во время работы при комфортном положении заслонки приведет к отключению функции комфортного положения.
- Нажатие  во время работы при комфортном положении заслонки приводит к отключению функции комфортного положения и устанавливает автоматическое поворачивание заслонки в вертикальном направлении.
- Когда эта функция отключена, горизонтальная заслонка работает автоматически в зависимости от заданного режима.





АКТИВНОЕ УПРАВЛЕНИЕ ЭНЕРГОПОТРЕБЛЕНИЕМ

Данный режим позволяет снизить энергопотребление в режиме охлаждения.

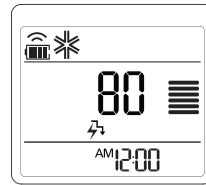

*Активное управление энергопотреблением : 80%/60%/40% по сравнению с номинальным энергопотреблением.

1. Нажмите кнопку  для включения питания.
2. Нажимая кнопку  выберите режим охлаждения.
3. Для выбора значения  нажмите кнопку  -на экране отображается число  и значок 

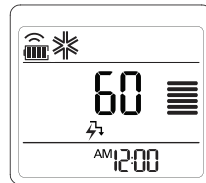

4. Для выбора значения  нажмите кнопку  -на экране отображается число  и значок 



5. Для выбора значения 40 нажмите кнопку  -на экране отображается число 40 и значок 



Отображается на дисплее внутреннего блока (вид дисплея устройства зависит от его модели)

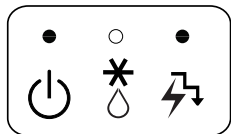

6. Повторно нажмите кнопку  для возврата в обычный режим охлаждения.

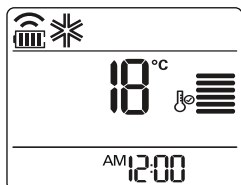

Отображается на дисплее внутреннего блока (вид дисплея устройства зависит от его модели)

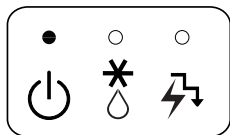

! ПРИМЕЧАНИЕ

- В режиме активного управления энергопотреблением
- Эффективность охлаждения в режиме активного управления энергопотреблением : Приблизительно 80%/60%/40% от номинальной эффективности.
- В режиме активного управления энергопотреблением можно задать нужную температуру. Заданная температура отображается в течение 5 секунд, затем снова отображаются цифры 80%/60%/40%.
- Режим активного управления энергосбережением запоминается. Пример. При перезапуске кондиционера в режиме активного управления энергосбережением 80% данный режим включается автоматически.

УПРАВЛЕНИЕ КОНДИЦИОНЕРОМ БЕЗ ПУЛЬТА ДУ

Можно использовать кнопку включения/выключения внутреннего блока для управления кондиционером, если недоступен пульт ДУ. Однако будет установлена высокая скорость вращения вентилятора.

1. Откройте переднюю крышку.
- Приподнимите крышку за края с обеих сторон.

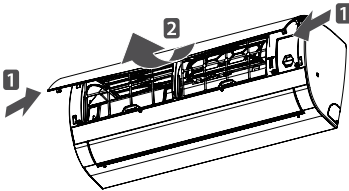

*Характеристики могут изменяться в зависимости от модели.

2. Нажмите кнопку включения/выключения.

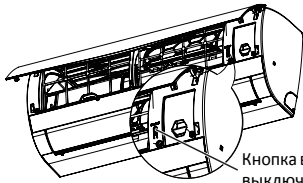

Кнопка включения/выключения

*Характеристики могут изменяться в зависимости от модели.

- На моделях с поддержкой охлаждения и нагревания режим работы изменяется в зависимости от комнатной температуры.

| Комнатная температура | Установить температуру | Рабочий режим |
|-----------------------|------------------------|---------------|
| Ниже 21°C | 24°C | Нагревание |
| Выше 21°C и ниже 24°C | 23°C | Осушение |
| Выше 24°C | 22°C | Охлаждение |

- На моделях, оснащенных только функцией охлаждения, будет установлена температура 22°C.

АВТОМАТИЧЕСКИЙ ПЕРЕЗАПУСК КОНДИЦИОНЕРА

При включении кондиционера после сбоя питания функция восстановит предыдущие настройки. Данная функция установлена по умолчанию.

ОТКЛЮЧЕНИЕ АВТОМАТИЧЕСКОГО ПЕРЕЗАПУСКА

1. Откройте переднюю крышку.
- Приподнимите крышку за края с обеих сторон.

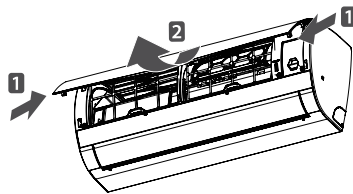

*Характеристики могут изменяться в зависимости от модели.

2. Нажмите кнопку включения/выключения и удерживайте ее в течение 6 секунд.

- Дважды прозвучит звуковой сигнал, индикатор мигнет 6 раз.

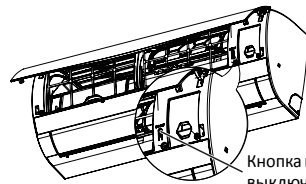

Кнопка включения/выключения

*Характеристики могут изменяться в зависимости от модели.

- Чтобы снова включить эту функцию, нажмите кнопку включения/выключения и удерживайте ее в течение 6 секунд. Подается двойной звуковой сигнал и 4 раза мигает синий индикатор.



ПРИМЕЧАНИЕ

• Если нажать и удерживать кнопку включения/выключения в течение 3–5 секунд вместо 6 секунд, будет включена функция проверки устройства. В режиме проверки будет выходить мощный поток воздуха для охлаждения в течение 18 минут, затем будут восстановлены заводские настройки по умолчанию.

ТЕХНИЧЕСКОЕ ОБСЛУЖИВАНИЕ

Регулярно очищайте устройство для обеспечения оптимальной производительности и во избежание возможного выхода из строя.

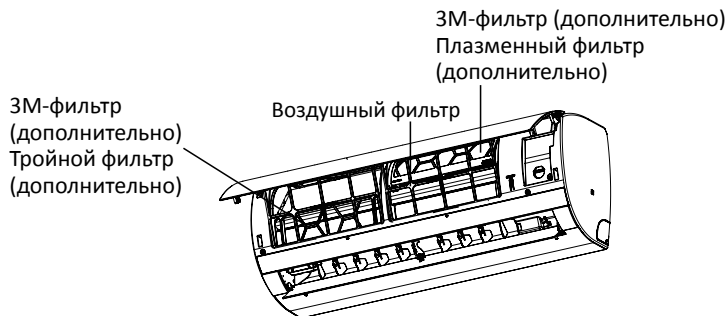

* Характеристики могут изменяться в зависимости от модели.

| Элемент | Интервал очистки | Способ очистки |
|-------------------------------|------------------|---|
| Воздушный фильтр | 2 недели | См. «Очистка воздушного фильтра». |
| 3M-фильтр | 1 месяц | См. раздел “Очистка 3M-фильтра” |
| Тройной фильтр | 3 месяца | См. раздел “Очистка тройного фильтра” |
| Плазменный фильтр | 1 месяц | См. раздел “Очистка плазменного фильтра” |
| Поверхность внутреннего блока | Регулярно | Используйте мягкую сухую ткань. Не пользуйтесь отбеливателями и абразивными материалами. |
| Наружный блок | Регулярно | Для очистки спиралей теплообменника и вентиляционных отверстий панели используйте пар (проконсультируйтесь с техническим специалистом). |

⚠ ВНИМАНИЕ!

- Выключите питание и отсоедините кабель питания до выполнения любого тех- обслуживания;
- При очистке фильтров не используйте воду с температурой выше 40°C. Это может привести к их деформации или обесцвечиванию.
- Не используйте летучие вещества при очистке фильтров. Они могут повредить поверхность устройства.
- Не промывайте 3M-фильтр в воде, так это может привести к его повреждению.

! ПРИМЕЧАНИЕ

- В зависимости от модели расположение и форма фильтров могут различаться.
- Регулярно очищайте спирали теплообменника наружного блока, так как грязь, скапливающаяся на спиралях, может снизить производительность и повысить затраты на энергию.

ОЧИСТКА ВОЗДУШНОГО ФИЛЬТРА

Очищайте воздушный фильтр каждые две недели или, при необходимости, чаще.

1. Отключите питание и отсоедините кабельпитания .
 2. Откройте переднюю крышку.
- Приподнимите крышку за края с обеих сторон.

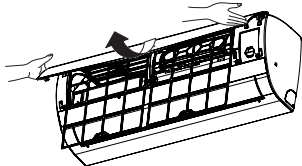

* Характеристики могут изменяться в зависимости от модели

3. Возьмитесь за ручку воздушного фильтра, немного поднимите ее и снимите с устройства.

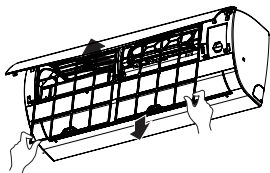

* Характеристики могут изменяться в зависимости от модели.

4. Очищайте фильтр с помощью пылесоса или теплой водой.

- Если грязь удаляется с трудом, промойте фильтр в теплой воде с моющим средством.

5. Высушите фильтр в прохладном месте.

ОЧИСТКА ТРОЙНОГО ФИЛЬТРА (ДОПОЛНИТЕЛЬНО)

1. Выключите питание и отключите от сети кабель питания.
2. Откройте переднюю крышку и извлеките воздушный фильтр (см. раздел “Очистка воздушного фильтра”).
3. Извлеките тройной фильтр.

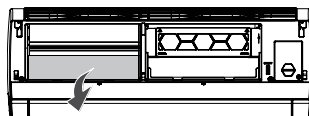

* Порядок может быть другой в зависимости от типа модели.

4. Просушите фильтр на солнце в течение 2 часов.

ОЧИСТКА ПЛАЗМЕННОГО ФИЛЬТРА (ДОПОЛНИТЕЛЬНО)

1. Выключите питание и отключите от сети кабель питания.
2. Откройте переднюю крышку и извлеките воздушный фильтр (см. раздел “Очистка воздушного фильтра”).
3. Извлеките плазменный фильтр через 10 секунд.

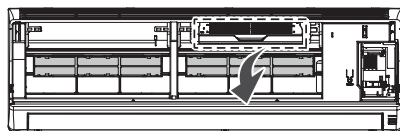

* Порядок может быть другой в зависимости от типа модели.

4. Для удаления грязи используйте пылесос. Во избежание повреждения фильтра не промывайте его в воде.

**ОЧИСТКА ЗМ-ФИЛЬТРА
(ДОПОЛНИТЕЛЬНО)**

Очищайте фильтр ежемесячно, а каждые полгода заменяйте его на новый.

1. Выключите питание и отключите от сети кабель питания.
2. Откройте переднюю крышку и извлеките воздушный фильтр. (См. раздел “Очистка воздушного фильтра”)
3. Извлеките ЗМ-фильтр.

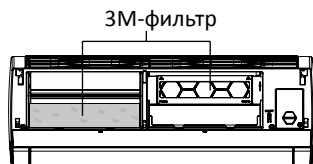

* Порядок может быть другой в зависимости от типа модели.

4. Для удаления грязи используйте пылесос. Во избежание повреждения фильтра не промывайте его в воде.

**ПРИМЕЧАНИЕ**

- Место расположения и форма фильтров в зависимости от модели могут различаться.

ПОИСК И УСТРАНЕНИЕ НЕИСПРАВНОСТЕЙ

ФУНКЦИЯ САМОДИАГНОСТИКИ

Это устройство оснащено встроенной функцией самодиагностики. При возникновении ошибок индикатор внутреннего блока будет мигать интервалом в 2 секунды. В этом случае обратитесь к местному дилеру или в сервисный центр.

ПЕРЕД ОБРАЩЕНИЕМ В СЕРВИСНЫЙ ЦЕНТР

Проверьте следующее до обращения в сервисный центр. Если проблема не устраняется, обратитесь в местный сервисный центр.

| Проблема | Возможные причины | Действие для устранения неисправности |
|--|---|---|
| Устройство издает запах гари и странные звуки. | - | Выключите кондиционер, отсоедините кабель питания и обратитесь в сервисный центр. |
| Из внутреннего блока вытекает вода даже при низком уровне влажности. | | |
| Кабель питания поврежден или чрезмерно нагревается. | | |
| Переключатель, автоматический выключатель (безопасности, заземления) или плавкий предохранитель работают ненадлежащим образом. | | |
| Кондиционер не работает. | Кондиционер не подключен к сети. | Убедитесь, что кабель питания подключен к розетке. |
| | Перегорел плавкий предохранитель, или не поступает питание. | Замените плавкий предохранитель или проверьте, включен ли автоматический выключатель. |
| | Произошел сбой питания. | Выключите кондиционер в случае сбоя питания. При возобновлении подачи питания подождите 3 минуты, затем включите кондиционер. |
| | Слишком высокое или слишком низкое напряжение в сети. | Проверьте, включен ли автоматический выключатель. |
| | Кондиционер автоматически выключается в указанное время. | Снова нажмите кнопку питания. |

| Проблема | Возможные причины | Действие для устранения неисправности |
|--|---|--|
| Кондиционер не охлаждает воздух. | Воздух циркулирует ненадлежащим образом. | Убедитесь, что переднюю часть кондиционера не блокируют занавески, шторы или мебель. |
| | Загрязнен воздушный фильтр. | Каждые 2 недели очищайте воздушный фильтр. Для получения дополнительной информации см. «Очистка воздушного фильтра». |
| | Слишком высокая комнатная температура. | Летом для охлаждения воздуха в помещении, возможно, потребуется некоторое время. В этом случае выберите функцию быстрого охлаждения. |
| | Из комнаты выходит холодный воздух. | Убедитесь, что из помещения не выходит холодный воздух через вентиляционные отверстия. |
| | Требуемая температура выше, чем установленная. | Установите требуемую температуру на уровень, который будет ниже текущей температуры. |
| | Поблизости находится источник нагревания. | Не пользуйтесь приборами, выделяющими тепло (например, электропечами или газовыми плитами) при работе кондиционера. |
| | Выбрана циркуляция воздуха. | При использовании функции циркуляции воздуха воздух выходит из кондиционера без охлаждения или нагревания. Установите режим охлаждения. |
| Не удастся отрегулировать скорость вращения вентилятора. | Выбран автоматический режим работы, быстрое охлаждение/нагревание или функция осушения. | В некоторых режимах, например при быстром охлаждении/нагревании или осушении, скорость вращения вентилятора не удастся отрегулировать. Выберите режим, в котором можно изменять скорость вращения вентилятора. |
| Не удастся отрегулировать температуру. | Выбрана циркуляция воздуха или быстрое охлаждение/нагревание. | В некоторых режимах, например в режиме циркуляции воздуха или при быстром охлаждении/нагревании, не удастся отрегулировать температуру. Выберите режим, в котором можно изменять температуру. |

Рабочие диапазоны

Рабочий диапазон обогрева, относящийся к модели, применяемой для обогрева и охлаждения, указан в таблице ниже.

| | |
|---------------------------|-------------------------------|
| Рабочий диапазон обогрева | температура наружного воздуха |
| | 0 ~ 24°C |

* ЕСЛИ ТЕМПЕРАТУРА НАРУЖНОГО ВОЗДУХА ОПУСКАЕТСЯ НИЖЕ 0 °С ТЕПЛОТДАЧА МОЖЕТ СЛЕГКА УМЕНЬШАТЬСЯ В ЗАВИСИМОСТИ ОТ УСЛОВИЙ ЭКСПЛУАТАЦИИ.

СПЕЦИФИКАЦИИ

- Электропитание: 220-240 В, 50 Гц
- Защита от поражения электрическим током: класс 1
- Защита от вредоносного попадания твердых частиц и влаги: IPX4 (наружный блок), IPX0 (внутренний блок)
- Дополнительные сведения вы можете найти на табличке с энергетическими параметрами, прикрепленной к устройству

| Название модели | | EEI | | Класс энергетической эффективности (охлаждение/нагрев) |
|-----------------|--------------|------------------|--------------|--|
| | | Охлаждение (EER) | Нагрев (COP) | |
| BS-W096WEA0 | S09BWH SWE0 | 3.24 | 3.61 | A/A |
| BS-W126HEA0 | S12BWH SHE0 | 3.21 | 3.61 | A/A |
| BS-W096WEA0 | S09BWH SWE0U | 3.24 | 3.61 | A/A |
| BS-W126HEA0 | S12BWH SHE0U | 3.21 | 3.61 | A/A |
| BS-W096WYA0 | S09BWS SWG0U | 3.24 | 3.61 | A/A |
| BS-W126HYA0 | S12BWS SHG0U | 3.21 | 3.61 | A/A |
| BS-W096WEA1 | S09KWH SWE1 | 3.24 | 3.61 | A/A |
| BS-W126HEA1 | S12KWH SHE1 | 3.21 | 3.61 | A/A |

Страна производства: Таиланд

НАЗВАНИЕ ЗАВОДА: ЛГ ЭЛЕКТРОНИКС (ТАИЛАНД) КО.ЛТД

Адрес завода изготовителя: 192 МОО 1, Т. ТАСИТХ, А.ПЛУАКДАЕНГ, РАЁНГ, ТАИЛАНД

Импортер – ООО «ЛГ Электроникс РУС»

Адрес: 143160 Российская Федерация, Московская область, Рузский район, Сельское поселение Дороховское, 86 км Минского шоссе, д 9

