

ПОСІБНИК КОРИСТУВАЧА КОНДИЦІОНЕР

УКРАЇНСЬКА

Будь ласка, уважно ознайомтеся з даним Посібником, перш ніж починати користуватися приладом, і зберігайте його для подальшого використання.

МОДЕЛЬ: НАСТІННИЙ

Обладнання відповідає вимогам Технічних правил стосовно обмежень застосування певних речовин у електричному та електронному середовищі.



ПОРАДИ З ЕКОНОМІЇ ЕНЕРГІЇ

Ось деякі поради, що допоможуть вам знизити споживання електроенергії струму під час використання кондиціонера. Дотримуючись наведених порад, можна використовувати кондиціонер більш ефективно:

- Не слід надто охолоджувати приміщення. Це може зашкодити вашому здоров'ю та призводить до високих витрат енергії.
- Перекривайте доступ сонячному промінню за допомогою жалюзі чи шторами під час роботи кондиціонера.
- Двері та вікна під час роботи кондиціонера повинні бути щільно зачинені.
- Регулюйте напрямок обдуву вертикально або горизонтально для кращої циркуляції.
- Прискорте хід вентилятора, щоб швидко охудити чи нагріти приміщення за короткий проміжок часу.
- Регулярно відкривайте вікна для провітрювання, оскільки після багатьох годин роботи кондиціонера якість повітря у приміщенні може погіршитися.
- Чистіть Повітряний фільтр принаймні раз на 2 тижні. Пил та бруд, що скупчуються у фільтрі, можуть перекрыти потік повітря чи послабити ефективність охолодження/осушення.

Для збереження в архіві

Закріпіть ваш чек на цій сторінці на той випадок, якщо знадобиться підтвердити дату придбання з метою використання гарантії. Впишіть номер моделі та серійний номер сюди:

Номер моделі : _____

Серійний номер : _____

Їх ви знайдете на табличці з боку приладу.Продавець :

Назва компанії продавця : _____

Дата придбання : _____

ВАЖЛИВІ ВКАЗІВКИ З ТЕХНІКИ БЕЗПЕКИ

ПЕРЕД КОРИСТУВАННЯМ ПРИЛАДОМ УВАЖНО ОЗНАЙОМТЕСЯ З УСІМА ІНСТРУКЦІЯМИ.

Завжди дотримуйтеся нижченаведених вказівок для уникнення небезпечних ситуацій та забезпечення максимальної функціональності вашого приладу.

УВАГА

Недотримання даної вказівки може призвести до тяжкої травми або загибелі

ОБЕРЕЖНО

Недотримання даної вказівки може призвести до легкої травми або пошкодження виробу

УВАГА

- Монтаж або ремонт, проведений некваліфікованою особою, може призвести до небезпеки для вас або інших осіб.
- Установку кондиціонера необхідно здійснювати відповідно до місцевих державних правил улаштування електромереж.
- Інформація, наведена у даному посібнику, призначена для кваліфікованих спеціалістів, ознаямлених з правилами техніки безпеки та оснащених відповідними інструментами і діагностичними приладами.
- Незнання та недотримання усіх інструкцій, що містяться у цьому посібнику, може призвести до неправильної роботи обладнання, пошкодження майна, травмувань та/або смерті.
- Даний прилад не призначений для використання особам (включаючи дітей) з обмеженими фізичними, сенсорними або розумовими здібностями чи браком досвіду й знань, якщо тільки вони не отримали вказівки щодо використання приладу або знаходяться під наглядом особи, відповідальної за їхню безпеку.
- Не дозволяйте дітям грати з виробом.
- Якщо шнур живлення пошкоджений, з метою уникнення небезпеки він повинен бути замінений виробником, його представником по технічному обслуговуванню або відповідно кваліфікованим спеціалістом.

МОНТАЖ

- Використовуйте стандартний автомат та запобіжники, що відповідають параметрам кондиціонера. Недотримання цієї поради може призвести до удару електричним струмом чи виведення приладу з ладу.
- Зателефонуйте до авторизованого сервісного центру, коли будете встановлювати чи переставляти кондиціонер. Недотримання цієї поради може призвести до серйозних травм чи виведення приладу з ладу.
- Завжди використовуйте вилку та розетку із заземленням. Недотримання цієї поради може призвести до удару електричним струмом чи виведення приладу з ладу.
- Надійно встановлюйте панель та кришку блоку управління. Недотримання цієї поради може призвести до вибуху чи пожежі.
- Перед використанням кондиціонера встановіть окрему розетку та автомат. Недотримання цієї поради може призвести до удару електричним струмом чи виведення приладу з ладу.

- Використовуйте стандартний автомат та запобіжники, що відповідають параметрам кондиціонера. Недотримання цієї поради може призвести до удару електричним струмом чи виведення приладу з ладу.
- Не видозмінюйте конструкцію мережного кабелю і не подовжуйте його. Якщо мережний кабель чи шнур має подряпини, оголений чи пошкоджений, його необхідно замінити. Це може призвести до пожежі або ураження електричним струмом.
- Будьте уважні під час розпакування чи встановлення кондиціонера. Недотримання цієї поради може призвести до серйозних травм чи виведення приладу з ладу.
- Зателефонуйте до авторизованого сервісного центру, коли будете встановлювати чи переставляти кондиціонер. Недотримання цієї поради може призвести до серйозних травм чи виведення приладу з ладу.
- Не встановлюйте кондиціонер на нестійкій поверхні, чи в місці, звідки він може впасти. Це може призвести до смерті, серйозних травм чи виходу виробу з ладу.
- Використовуйте для виявлення течії чи зравлювання повітря негорючий газ (азот), використання стисненого повітря чи горючого газу може призвести до пожежі чи вибуху.

ЕКСПЛУАТАЦІЯ

- Не залишайте кондиціонер працювати надто довго в умовах високої вологості чи при відкритому вікні чи дверях. Недотримання цієї поради може призвести до виведення приладу з ладу.
- Переконайтеся, що за мережний кабель ніхто не потягне чи не пошкодить під час роботи кондиціонера. Недотримання цієї поради може призвести до пожежі, ураження електричним струмом чи виведення приладу з ладу.
- Нічого не кладіть на мережний кабель. Це може призвести до ураження електричним струмом чи виходу виробу з ладу.
- Не вмикайте і не вимикайте кондиціонер, вставляючи або виймаючи вилку з розетки. Це може призвести до пожежі або ураження електричним струмом.
- Не торкайтеся, не керуйте та не ремонтуйте кондиціонер мокрими руками. Це може призвести до ураження електричним струмом чи виходу виробу з ладу.
- Не ставте обігрівач або інші прилади біля мережного кабелю. Це може призвести до пожежі, ураження електричним струмом чи виходу виробу з ладу.
- Не допускайте потрапляння води всередину кондиціонера. Це може призвести до вибуху чи пожежі.
- Не залишайте горючі речовини, такі як гас, бензин і розчинник поблизу кондиціонера. Це може призвести до вибуху чи пожежі.
- Не використовуйте кондиціонер протягом тривалого часу у маленькому приміщенні без вентиляції. Регулярно провітрюйте приміщення. Недотримання цієї поради може призвести до вибуху чи пожежі.
- Якщо стався витік газу, перед повторним використанням кондиціонера необхідно достатньо провітрити приміщення. Недотримання цієї поради може призвести до вибуху чи пожежі.
- Вийміть вилку з розетки, якщо почули шум, відчули запах чи дим з кондиціонера. Недотримання цієї поради може призвести до вибуху чи пожежі.
- Припиніть використання та зачиніть вікна під час урагану чи бурі. Якщо можливо, зніміть кондиціонер з вікна до початку урагану.
- Не торкайтеся електростатичного фільтру після відкриття передньої решітки. Недотримання цієї поради може призвести до удару електричним струмом чи виведення приладу з ладу.
- Зв'яжіться з авторизованим сервіс-центром, якщо кондиціонер потрапив у воду під час повені. Недотримання цієї поради може призвести до вибуху чи пожежі.
- Будьте обережні, щоб вода не потрапила усередину виробу.

- Обов'язково добре провітрюйте приміщення, якщо кондиціонер та обігрівач працюють одночасно. Недотримання цієї поради може призвести до пожежі, серйозних травм чи виведення приладу з ладу.
- Під час чищення чи ремонту кондиціонера вимкніть прилад та вийміть вилку з розетки. Недотримання цієї поради може призвести до смерті, серйозних травм чи виведення приладу з ладу.
- Вийміть вилку з розетки, якщо кондиціонер не буде використовуватися протягом тривалого часу. Недотримання цієї поради може призвести до виведення приладу з ладу.
- Нічого не кладіть на кабель живлення кондиціонера. Це може призвести до виходу виробу з ладу.

УВАГА

- Для внутрішнього чищення зверніться до авторизованого сервісного центру або до дилера. Не слід використовувати агресивні миючі засоби, що можуть викликати корозію або пошкодження приладу. Агресивні миючі засоби також можуть стати причиною неполадків виробу, пожежі або удару струмом.

ОБЕРЕЖНО МОНТАЖ

- Обов'язково перевіряйте, чи не витікає холодоагент після встановлення чи ремонту кондиціонера. Недотримання цієї поради може призвести до виведення приладу з ладу.
- Встановлюйте зливний шланг належним чином для нормального відведення конденсату. Недотримання цієї поради може призвести до виведення приладу з ладу.
- Монтаж виробу слід робити за рівнем.
- Встановлювати кондиціонер слід там, де шум та газу не заважатимуть сусідам. Недотримання цієї поради може призвести до конфлікту з сусідами.
- Під час перевезення обладнання знадобиться сила 2 або більше осіб чи вилковий навантажувач. Інакше це може призвести до серйозного травмування.
- Не слід встановлювати кондиціонер у місці, де він зазнаватиме прямої дії морського вітру (соляний туман). Це може призвести до виходу виробу з ладу.
- Не вмикайте автоматичний вимикач або вимикач живлення при знятій або відкритій передній панелі, кришці корпусу, верхній кришці, кришці блоку управління. Це може призвести до пожежі, ураження електричним струмом, вибуху або смерті.

ЕКСПЛУАТАЦІЯ

- Не слід піддавати людей, тварин чи рослини дії холодного чи гарячого повітря від кондиціонера. Інакше це може призвести до серйозного травмування.
- Не використовуйте виріб за спеціальним призначенням, наприклад, для збереження продуктів, виробів мистецтва тощо. Це побутовий кондиціонер, а не специфічна система охолодження. Це може призвести до смерті, пожежі або ураження електричним струмом.
- Не перекривайте впускний або випускний повітряний отвір. Це може призвести до вибуху чи виходу виробу з ладу.
- Не використовуйте агресивні миючі засоби, розчинники чи розпилювач води для чищення кондиціонера. Використовуйте м'яку ганчірку. Це може призвести до серйозних травм чи виходу виробу з ладу.
- Ніколи не торкайтеся металевих частин кондиціонера, виймаючи Повітряний фільтр. Це може призвести до серйозних травм чи виходу виробу з ладу.
- Нічого не кладіть на мережний кабель кондиціонера. Це може призвести до виходу виробу з ладу.

- Завжди вставляйте фільтр щільно після чистки. Чистіть фільтр раз в два тижні два тижні, а в разі потреби – частіше.
- Не вставляйте руки або інші предмети у впускне або випускне повітря кондиціонера, коли він працює. Це може призвести до ураження електричним струмом.
- Не пийте воду, що витекла з кондиціонера. Інакше це може призвести до серйозних проблем зі здоров'ям.
- Під час чистки, технічного обслуговування чи ремонту кондиціонера на висоті, використовуйте міцний табурет чи драбину. Недотримання цієї поради може призвести до серйозних травм чи виведення приладу з ладу.
- Не змішуйте батарейки до пульту ДК з іншими типами батарейок чи нові батарейки зі старими. Недотримання цієї поради може призвести до виведення приладу з ладу.
- Не слід заряджати або розбирати батарейки. Недотримання цієї поради може призвести до вибуху, пожежі чи серйозних травм.
- Якщо батарейки потекли, припиніть користуватися пультом ДК. Якщо на ваш одяг чи шкіру потрапила рідина з батарейок, що потекли, зітріть її чистою водою. Недотримання цієї поради може призвести до серйозних травм.
- У разі проковтування рідини з батарейки, ретельно промийте ротovu порожнину та зверніться до лікаря. Недотримання цієї поради може призвести до серйозних проблем зі здоров'ям.

ЗМІСТ

2 ПОРАДИ З ЕКОНОМІЇ ЕНЕРГІЇ

3 ВАЖЛИВІ ВКАЗІВКИ З ТЕХНІКИ БЕЗПЕКИ

8 ПЕРЕД ВИКОРИСТАННЯМ

- 8 СКЛАДОВІ ЧАСТИНИ
- 8 - ВНУТРІШНІЙ БЛОК
- 8 - ЗОВНІШНІЙ БЛОК
- 9 ВСТАНОВЛЕННЯ БАТАРЕЙОК
- 9 УСТАНОВКА ДТРИМАЧА ПУЛЬТУ ДКРЖАТЕЛЯ ТРИМАЧА ПУЛЬТУ ДК КЕРУВАННЯ
- 9

10 ВИКОРИСТАННЯ ПУЛЬТУ ДИСТАНЦІЙНОГО КЕРУВАННЯ

- 10 БЕЗДРОТОВИЙ ПУЛЬТ ДИСТАНЦІЙНОГО КЕРУВАННЯ

11 БАЗОВІ ФУНКЦІЇ

- 11 ОХОЛОДЖЕННЯ ПРИМІЩЕННЯ (РЕЖИМ ОХОЛОДЖЕННЯ)
- 11 ВИДАЛЕННЯ ВОЛОГИ (РЕЖИМ ОСУШЕННЯ)
- 11 ОБІГРІВАННЯ ПРИМІЩЕННЯ (РЕЖИМ ОБІГРІВУ)
- 11 ПРОВІТРЮВАННЯ ПРИМІЩЕННЯ (РЕЖИМ ЦИРКУЛЯЦІЇ ПОВІТРЯ)
- 12 РЕГУЛЮВАННЯ ШВИДКОСТІ ВЕНТИЛЯТОРА
- 12 РЕГУЛЮВАННЯ НАПРЯМКУ ПОВІТРЯНОГО ПОТОКУ
- 12 ВСТАНОВЛЕННЯ ТАЙМЕРА
- 12 - НАЛАШТУВАННЯ ПОТОЧНОГО ЧАСУ
- 12 - АВТОМАТИЧНЕ УВІМКНЕННЯ КОНДИЦІОНЕРА У ЗАДАНИЙ ЧАС
- 13 - АВТОМАТИЧНЕ ВИМКНЕННЯ КОНДИЦІОНЕРА У ЗАДАНИЙ ЧАС
- 13 - СКАСУВАННЯ НАЛАШТУВАНЬ ТАЙМЕРА

- 13 НАЛАШТУВАННЯ РЕЖИМУ СНУ

13 ДОДАТКОВІ ФУНКЦІЇ

- 13 ШВИДКА ЗМІНА ТЕМПЕРАТУРИ В ПРИМІЩЕННІ (РЕЖИМ ШВИДКОГО ОХОЛОДЖЕННЯ/ОБІГРІВУ)
- 14 ОЧИЩЕННЯ ПОВІТРЯ В ПРИМІЩЕННІ
- 14 ФУНКЦІЯ АВТООЧИЩЕННЯ
- 14 АВТОМАТИЧНИЙ РЕЖИМ (ШТУЧНИЙ ІНТЕЛЕКТ)
- 14 ЯСКРАВІСТЬ ДИСПЛЕЯ
- 15 РЕЖИМ «М'ЯКИЙ ПОТІК ПОВІТРЯ ОДНИМ ДОТИКОМ» (РЕЖИМ КОМФОРТНОГО ПОТОКУ ПОВІТРЯ)
- 15 АКТИВНИЙ КОНТРОЛЬ СПОЖИВАННЯ ЕНЕРГІЇ
- 17 КОРИСТУВАННЯ КОНДИЦІОНЕРОМ БЕЗ ПУЛЬТУ ДК
- 17 АВТОМАТИЧНИЙ ПЕРЕЗАПУСК КОНДИЦІОНЕРА
- 17 - ДЕАКТИВАЦІЯ АВТОМАТИЧНОГО ПЕРЕЗАПУСКУ

18 ТЕХНІЧНЕ ОБСЛУГОВУВАННЯ

- 19 ЧИСТКА ПОВІТРЯНИЙ ФІЛЬТРА
- 19 ЧИСТКА ПОТРІЙНОГО ФІЛЬТРА (ОПЦІЯ)
- 19 ЧИСТКА ПЛАЗМОВОГО ФІЛЬТРА (ОПЦІЯ)
- 20 ЧИЩЕННЯ ЗМ ФІЛЬТРА (ОПЦІЯ)

21 УСУНЕННЯ НЕСПРАВНОСТЕЙ

- 21 ФУНКЦІЯ САМОДІАГНОСТИКИ
- 21 ПЕРШ НІЖ ЗВЕРНУТИСЯ ДО СЕРВІСНОГО ЦЕНТРУ

23 ТЕХНІЧНІ ХАРАКТЕРИСТИКИ

ПЕРЕД ВИКОРИСТАННЯМ

СКЛАДОВІ ЧАСТИНИ

ВНУТРІШНІЙ БЛОК

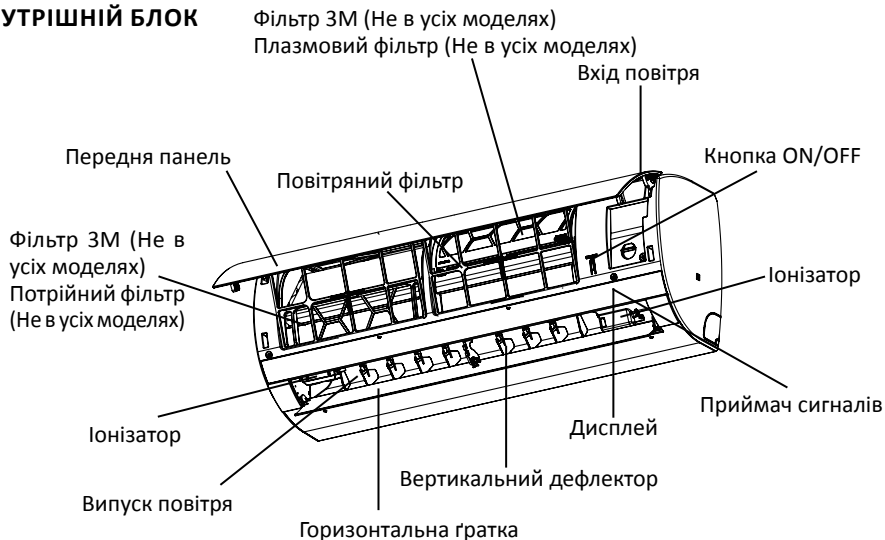

* У Залежно від моделі, ця функція може бути змінена.

! ПРИМІТКА

- Кількість індикаторів і їхнє розташування може відрізнитися, залежно від моделі кондиціонера.

ЗОВНІШНІЙ БЛОК

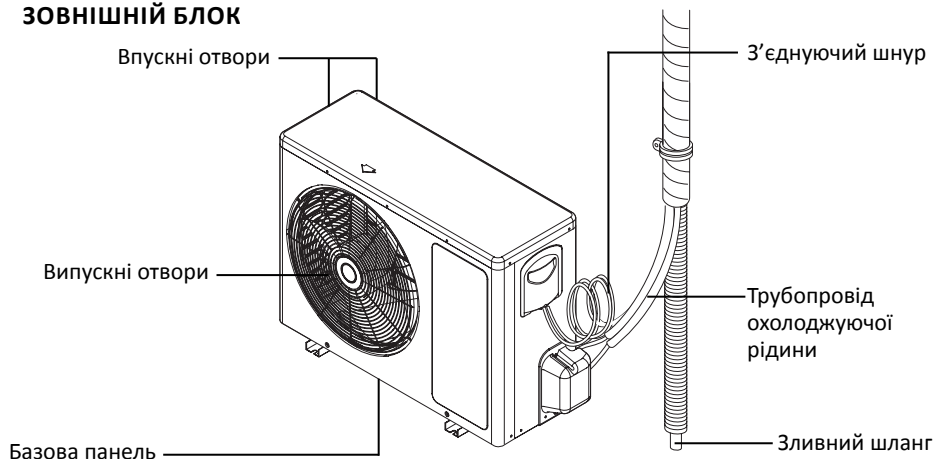

* Характеристики можуть змінюватися залежно від моделі кондиціонера

Rev: 01 (01T15)

ВСТАНОВЛЕННЯ БАТАРЕЙОК

Перед використанням пульту ДК вставте батарейки. Використовуються батарейки типу AAA (1,5 В).

1. Зніміть кришку відділення для батарейок.

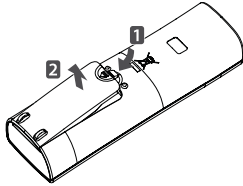

2. Вставте нові батарейки беручи до уваги їх полярність (+) та (-)

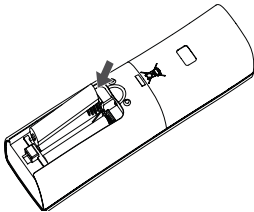

3. Встановіть кришку відділення для батарейок на місце.



ПРИМІТКА

- Якщо зображення на дисплеї пульта ДК починає згасати, час міняти батарейки.

УСТАНОВКА ДТРИМАЧА ПУЛЬТУ ДК ДКРЖАТЕЛЯ ТРИМАЧА ПУЛЬТУ ДК

Тримач слід встановлювати в місці, куди не потрапляє пряме сонячне світло, щоб захистити пульт ДК.

1. Виберіть безпечне місце, якого легко дістатися.

2. Закріпіть тримач, міцно закрутивши 2 гвинти викруткою.

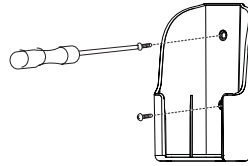

3. Вставте пульт ДК у тримач.

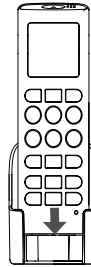

КЕРУВАННЯ

Під час використання направляйте пульт ДК у бік приймача сигналу в нижній частині кондиціонера.

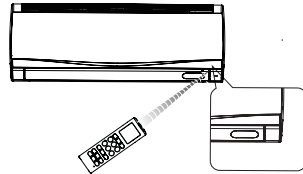

* Характеристики можуть змінюватися залежно від моделі кондиціонера



ПРИМЕЧАНИЕ

- Пульт ДК може керувати іншими електронними приладами, якщо направити на них. Направляйте пульт дистанційного керування на приймач сигналу кондиціонера повітря.
- Щоб забезпечити нормальну експлуатації, протирайте передавач та приймач сигналу м'якою ганчіркою.

ВИКОРИСТАННЯ ПУЛЬТУ ДИСТАНЦІЙНОГО КЕРУВАННЯ

Пульт ДК дозволяє вам більш зручно керувати кондиціонером. Кнопки управління додатковими функціями ви знайдете під кришкою пульта ДК.

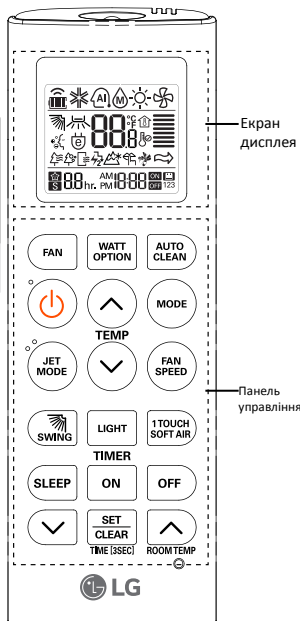

БЕЗДРОТОВИЙ ПУЛЬТ ДИСТАНЦІЙНОГО КЕРУВАННЯ





Панель управління	Екран дисплея	Пояснення
		Кнопка режиму циркуляції повітря : Використовується для циркуляції повітря без його охолодження або нагріву.
		Кнопка «Активний контроль споживання енергії» : Вибір функції активного контролю споживання енергії.
		Кнопка автоматичного очищення : Видалення вологи і очищення всередині внутрішнього блоку при вимкненому живленні.
	-	Кнопка ON/OFF : Увімкнення/вимкнення живлення.
		Кнопки регулювання температури : Регулювання температури повітря у приміщенні у режимах охолодження й обігріву.
		Кнопка вибору режиму роботи : Вибір режиму роботи. Охолодження (❄) / Автоматичний режим або автоматична зміна режиму (AI) / Дегідратація (💧) / Обігрів (☀)
		Кнопка Швидке охолодження/обігрів : Нагріває чи охолоджує приміщення протягом короткого проміжку часу.
		Налаштування швидкості внутр. вентилятора : Регулювання швидкості вентилятора.
		Кнопка напрямку руху повітря : Регулює напрямок повітряного потоку за вертикаллю.
	-	Регулює яскравість дисплея на внутрішньому блоці.
		1 Торкніться кнопки оптимізованого потоку повітря : Щоб уникнути направлення повітряного потоку безпосередньо на людину.
		Кнопка режим сну : Налаштування роботи режиму сну.
		Кнопка індикації температури : Відображає температуру приміщення.
		Кнопка таймера : Налаштування поточного часу та часу запуску/вимкнення.
	-	Кнопка налаштування/очищення : Налаштування чи скасування функцій.
	-	Кнопка скидання : Скидає параметри кондиціонера.

БАЗОВІ ФУНКЦІЇ

ОХОЛОДЖЕННЯ ПРИМІЩЕННЯ (РЕЖИМ ОХОЛОДЖЕННЯ)

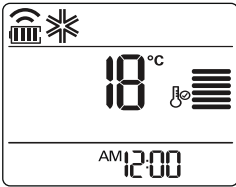

1. Натисніть , щоб увімкнути живлення.
 2. Натискайте послідовно кнопку , щоб вибрати режим охолодження.
- На дисплеї висвічується .



3. Натискайте  чи  для вибору потрібної температури.
- Діапазон температур варіюється від 18°C до ~30°C

ВИДАЛЕННЯ ВОЛОГИ (РЕЖИМ ОСУШЕННЯ)

Цей режим дозволяє видалити зайву вологу у середовищі з високою вологістю чи під час дощу, щоб попередити утворення грибка. Цей режим автоматично змінює температуру та швидкість вентилятора, щоб підтримувати оптимальний рівень вологості.

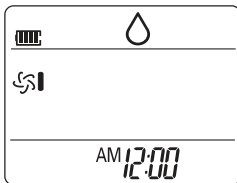

1. Натисніть , щоб увімкнути живлення.
 2. Натискайте послідовно кнопку , щоб вибрати режим осушення.
- На дисплеї висвічується .





ПРИМІТКА

- В цьому режимі ви не можете змінювати температуру, оскільки вона змінюється автоматично. Також температура не відобразиться на дисплеї.

ОБІГРІВАННЯ ПРИМІЩЕННЯ (РЕЖИМ ОБІГРІВУ)

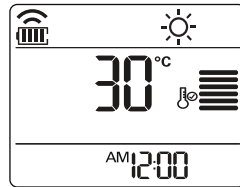
1. Натисніть , щоб увімкнути живлення.
 2. Натискайте послідовно кнопку , щоб вибрати режим обігріву.
- На дисплеї висвічується .





3. Натискайте  чи  для вибору потрібної температури.
- Діапазон температур варіюється від 16°C до ~30°C

ПРИМІТКА

- Моделі, що працюють тільки на охолодження, не підтримують цю функцію.

ПРОВІТРЮВАННЯ ПРИМІЩЕННЯ (РЕЖИМ ЦИРКУЛЯЦІЇ ПОВІТРЯ)

Цей режим лише циркулює повітря, не змінюючи його температуру.

1. Натисніть , щоб увімкнути живлення.
 2. Натискайте послідовно кнопку , щоб вибрати режим циркуляції повітря.
- На дисплеї висвічується .

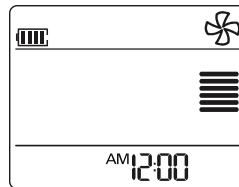

3. Натисніть  для регулювання швидкості вентилятора

**РЕГУЛЮВАННЯ ШВИДКОСТІ
ВЕНТИЛЯТОРА**

1. Натискайте  послідовно для регулювання швидкості вентилятора.

Примітка	Швидкість
	Сильний
	Помірно сильний
	Середній
	Помірно низький
	Низький
	Природний вітер

**РЕГУЛЮВАННЯ НАПРЯМКУ
ПОВІТРЯНОГО ПОТОКУ**

1. Щоб відрегулювати потік повітря в горизонтальному напрямку, послідовним натисканням  виберіть потрібний напрямок.

- Натисніть  для автоматичного регулювання напрямку повітряного потоку.

ПРИМІТКА

- Регулювання напрямку руху повітря за вертикаллю може не підтримуватися, залежно від моделі.
- Довільне регулювання положення дефлектору повітря може призвести до несправності приладу.
- В разі повторного запуску кондиціонера він починає працювати в попередньо встановленому напрямку руху повітря, тож положення дефлектора може не відповідати значку на екрані пульту ДК. Якщо так сталося, натисніть , щоб відрегулювати напрямку потоку повітря знов.

ВСТАНОВЛЕННЯ ТАЙМЕРА

Ви можете скористатися функцією таймера, щоб зекономити енергію та більш ефективно використовувати кондиціонер.



НАЛАШТУВАННЯ ПОТОЧНОГО ЧАСУ

1. Натисніть  утримуйте кнопку більше 3 секунд.

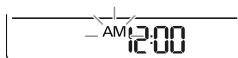
- В нижній частині дисплея почне блимати значок AM/PM.



2. Для налаштування хвилин натискайте

 чи .

3. Для завершення натисніть .

**АВТОМАТИЧНЕ УВІМКНЕННЯ
КОНДИЦІОНЕРА У ЗАДАНИЙ ЧАС**

1. натисніть .

- В нижній частині дисплея почне блимати наведений нижче значок.

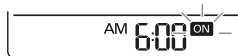

2. Для налаштування хвилин натискайте

 чи .

3. Для завершення натисніть .

4. Під час налаштування таймера на екрані дисплея відобразатимуться поточний час та значок ON, що говорить про те, що потрібний час встановлено.

АВТОМАТИЧНЕ ВИМКНЕННЯ КОНДИЦІОНЕРА У ЗАДАНИЙ ЧАС

1. Натисніть .

- В нижній частині дисплея почне блимати наведений нижче значок.

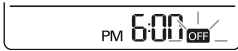

2. Для налаштування хвилин натискайте

 чи .

3. Для завершення натисніть .

4. Під час налаштування таймера на екрані дисплея відобразяться поточний час та значок OFF, що говорить про те, що потрібний час встановлено.

СКАСУВАННЯ НАЛАШТУВАНЬ ТАЙМЕРА

1. Натисніть  Щоб скасувати всі налаштування таймера.

НАЛАШТУВАННЯ РЕЖИМУ СНУ

Використовуйте функцію сну, щоб кондиціонер вимикався автоматично тоді, коли ви лягаєте спати.

1. Натисніть , щоб увімкнути живлення.

2. Натисніть .

3. Для налаштування годин натискайте

 чи  (до 7 годин).

4. Для завершення натисніть .

- В режимі очікування на дисплеї висвічується .

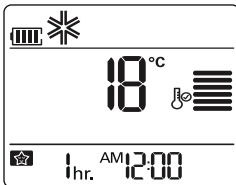

! ПРИМІТКА

- В режимах Охолодження та Осушення температура збільшується на 1°C після 30 хвилин, і ще на 1°C через 30 хвилин, щоб зробити ваш сон більш комфортним. Температура зростає максимум на 2°C від заданої.

ДОДАТКОВІ ФУНКЦІЇ

Кондиціонер має деякі додаткові розширені функції.

ШВИДКА ЗМІНА ТЕМПЕРАТУРИ В ПРИМІЩЕННІ (РЕЖИМ ШВИДКОГО ОХОЛОДЖЕННЯ/ОБІГРІВУ)

Цей режим дозволяє швидко охолодити приміщення влітку, чи швидко нагріти його взимку.

1. Натисніть , щоб увімкнути живлення.

2. Натисніть .

- На дисплеї висвічується .

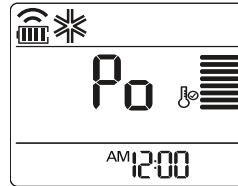

- В режимі швидкого охолодження протягом 30 хвилин надходить сильний потік повітря з температурою 18°C

- В режимі швидкого обігріву протягом 30 хвилин надходить сильний потік повітря з температурою 30°C

! ПРИМІТКА

- В режимах Циркуляції повітря, чи автоматичного переключення ця функція не діє.
- Ця функція може не підтримуватися, залежно від моделі.

ОЧИЩЕННЯ ПОВІТРЯ В ПРИМІЩЕННІ ФУНКЦІЯ АВТООЧИЩЕННЯ

В режимах охолодження та осушення всередині внутрішнього блоку утворюється волога. Для видалення цієї вологи використовуйте функцію автоочищення.

1. Натисніть .

- На дисплеї висвічується .

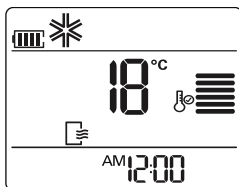

- Якщо вимкнути живлення, вентилятор працюватиме ще 30 хвилин, очищаючи внутрішню частину внутрішнього блоку.

! ПРИМІТКА



- Деякі кнопки не працюватимуть в режимі автоочищення.

АВТОМАТИЧНИЙ РЕЖИМ (ШТУЧНИЙ ІНТЕЛЕКТ)

В цьому режимі швидкість вентилятора та температура регулюються автоматично, залежно від температури приміщення.

1. Натисніть , щоб увімкнути живлення.

2. Натискайте послідовно кнопку , щоб вибрати автоматичний режим.

3. Натискайте  чи  для вибору потрібного режиму, якщо поточний температурний клас вище або нижче за бажану температуру.

- На дисплеї висвічується .

Клас	Пояснення
2	Прохолодно
1	Дещо прохолодно
0	Підтримання темп. приміщ.
-1	Дещо тепло
-2	Тепло

! ПРИМІТКА

- В цьому режимі ви не можете регулювати швидкість вентилятора, однак ви можете вибрати автоматичне обертання дефлектора повітря.
- Ця функція може не підтримуватися, залежно від моделі.





ЯСКРАВІСТЬ ДИСПЛЕЯ

Ви можете регулювати яскравість дисплея на внутрішньому блоці.

1. Послідовним натисканням  виберіть потрібний рівень яскравості.



РЕЖИМ «М'ЯКИЙ ПОТІК ПОВІТРЯ ОДИМ ДОТИКОМ» (РЕЖИМ КОМФОРТНОГО ПОТОКУ ПОВІТРЯ)

У режимі комфортного потоку повітря жалюзі встановлюються у положення, при якому потік повітря оминає людей, що знаходяться в приміщенні.

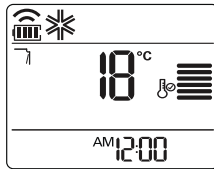
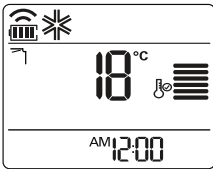
1. Натисніть , щоб увімкнути живлення.
2. Послідовним натисканням  оберіть потрібний напрямок
- на дисплеї буде відображено  і .







! ПРИМІТКА



- При натисканні  або  під час роботи в режимі комфортного напрямку повітря буде відключена функція комфортного напрямку повітря.
- При натисканні  під час роботи в режимі комфортного напрямку повітря буде відключена функція комфортного напрямку повітря і активована функція автоматичного переміщення вертикальних жалюзі.
- Якщо ця функція відключена, горизонтальні жалюзі рухаються автоматично відповідно до обраного режиму.

АКТИВНИЙ КОНТРОЛЬ СПОЖИВАННЯ ЕНЕРГІЇ

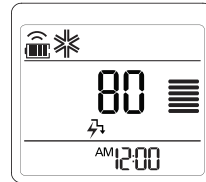

Цей режим допомагає зменшити споживану потужність під час охолодження. Режим активного контролю потужності: 80%/60%/40% відносно номінальної величини споживаної потужності. Приєднання труб до внутрішнього блоку.

1. Натисніть , щоб увімкнути живлення.
2. Натискайте послідовно кнопку , щоб вибрати режим охолодження/осушення.
3. Натисніть  щоб обрати 80
- на дисплеї буде відображено 80 і .



4. Натисніть  щоб обрати 60
- на дисплеї буде відображено 60 і .



5. Натисніть  щоб обрати 40
- на дисплеї буде відображено 40 і .

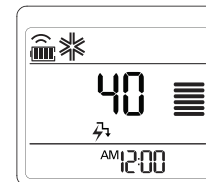

Відображається на внутрішньому блоці
(Дисплей на виробі може відрізнятись
залежно від моделі)

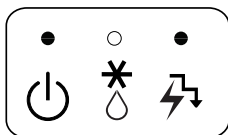

6. Повторно натисніть , щоб повернутися
у стандартний режим охолодження.

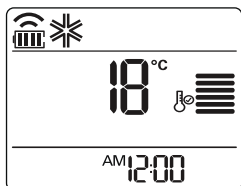

Відображається на внутрішньому блоці
(Дисплей на виробі може відрізнятись
залежно від моделі)

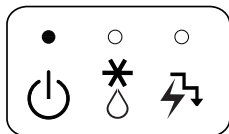

! ПРИМІТКА

- Зауваження щодо роботи в режимі «Активний контроль споживання енергії»
- Під час роботи в режимі «Активний контроль споживання енергії» охолодження/осушення потужність знижується до 80%/60%/40% від номінальної.
- Ви можете задавати потрібну температуру в режимі «Активний контроль споживання енергії». Задана температура буде відображатися на дисплеї впродовж 5 секунд, після чого відбудеться повернення до відображення 80%/60%/40%.
- Установки режиму «Активний контроль споживання енергії» зберігаються в пам'яті. Наприклад, якщо кондиціонер було вимкнено при установці «Активний контроль споживання енергії 80%», при ввімкненні буде автоматично установлений режим «Активний контроль споживання енергії 80%».

КОРИСТУВАННЯ КОНДИЦІОНЕРОМ БЕЗ ПУЛЬТУ ДК

Ви можете скористатися кнопкою ON/OFF на внутрішньому блоці для керування кондиціонером, якщо пульту ДК немає. Однак швидкість вентилятора встановлена зависокою.

1. Відкрийте передню кришку.

- Легко підійміть панель з обох боків.

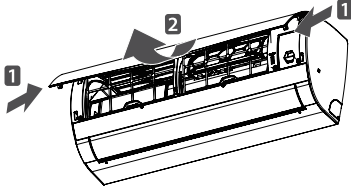

* В залежності від моделі, ця функція може бути змінена.

2. Натисніть кнопку On/Off.

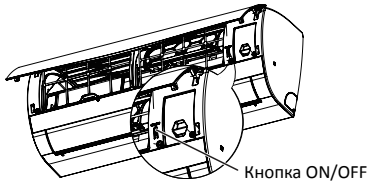

Кнопка ON/OFF

* В залежності від моделі, ця функція може бути змінена.

В моделях з функцією охолодження і обігріву режим змінюється залежно від температури у приміщенні.

Темп. приміщ.	Задана темп.	Режим роботи
Нижче 21°C	24°C	Режим обігріву
Вище 21°C Та нижче 24°C	23°C	Режим осушення
Вище 24°C	22°C	Режим охолодження

- Для моделей, що працюють тільки на охолодження, температура встановлена на рівні 22°C

АВТОМАТИЧНИЙ ПЕРЕЗАПУСК КОНДИЦІОНЕРА

Якщо увімкнути кондиціонер знову після вимкнення струму, ця функція відновлює попередні параметри. Це заводська функція за замовчанням.

ДЕАКТИВАЦІЯ АВТОМАТИЧНОГО ПЕРЕЗАПУСКУ

1. Відкрийте передню кришку.

- Легко підійміть панель з обох боків.

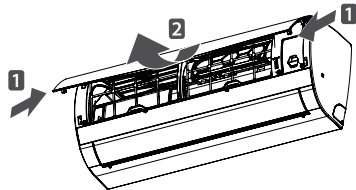

* В залежності від моделі, ця функція може бути змінена.

2. Натисніть та утримуйте кнопку ON/OFF 6 секунд.

- 3 приладу пролунають два короткі сигнали, а лампочка блимне 6 разів.

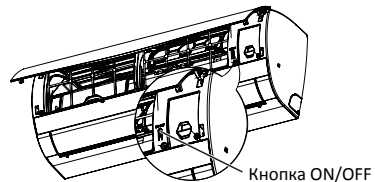

Кнопка ON/OFF

* В залежності від моделі, ця функція може бути змінена.

- Щоб відновити роботу, натисніть та утримуйте кнопку ON/OFF 6 секунд.

3. приладу пролунають два короткі сигнали, а синя лампочка блимне 4 рази.

! ПРИМІТКА

- Якщо натиснути і утримувати кнопку ON/OFF 3–5 секунд замість 6 секунд, прилад перейде в тестовий режим. В тестовому режимі прилад подає сильний потік повітря для охолодження протягом 18 хвилин, після чого повертається до заводських параметрів автоматично.

ТЕХНІЧНЕ ОБСЛУГОВУВАННЯ

Регулярно чистіть виріб, щоб він зберігав оптимальну ефективність, та для попередження можливого виходу з ладу.



* В залежності від моделі, ця функція може бути змінена.

Елемент	Інтервал чищення	Спосіб чищення
Повітряний фільтр	2 тижні	Дивіться “Чистка фільтра повітря”.
Фільтр ЗМ	1 місяць	Дивіться “Чистка Фільтр ЗМ”
Потрійний фільтр	3 місяць	Дивіться “Чистка потрійного фільтра”
Плазмовий фільтр	1 місяць	Дивіться “Чистка плазмового фільтра”
Поверхня внутрішнього блоку	Регулярно	Використовуйте суху і м'яку ганчірку. Не використовуйте відбілювач чи абразиви.
Зовнішній блок	Регулярно	Використовуйте пару для чищення змійовика теплообмінника та отвори в панелі (проконсультуйтеся з фахівцем).



ОБЕРЕЖНО

- Вимкніть живлення та вийміть вилку з розетки, перш ніж здійснювати технічне обслуговування; інакше вас може уразити електричним струмом.
- Ніколи не використовуйте для чищення фільтрів воду, температура якої вище 40°C Це може призвести до деформації чи зміни кольору.
- Ніколи не використовуйте легкі речовини для чищення фільтрів. Вони можуть пошкодити поверхню виробу.
- Не мийте ЗМ фільтр водою, тому що це може його пошкодити.



ПРИМІТКА

- Розташування та форма фільтрів може варіюватися для різних моделей.
- Обов'язково регулярно чистіть змійовик теплообмінника зовнішнього блоку, тому що бруд, що скупчується на змійовику може негативно впливати на ефективність роботи або збільшити витрати електроенергії.

ЧИСТКА ПОВІТРЯНИЙ ФІЛЬТРА

Чистіть Повітряний фільтр кожні 2 тижні, а в разі потреби – частіше.

1. Вимкніть живлення та вийміть вилку з розетки.
 2. Відкрийте передню кришку.
- Легко підійміть панель з обох боків.

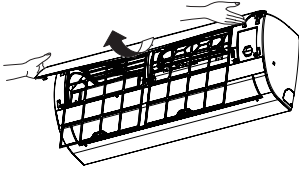

*В залежності від моделі, ця функція може бути змінена.

3. Тримаючи Повітряний фільтр за ручку, потягніть його легко угору, щоб вийняти з приладу.

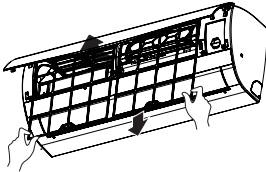

* В залежності від моделі, ця функція може бути змінена.

4. Чистіть фільтр за допомогою пилососа чи мийте теплою водою.
- Якщо бруд не відмивається, вимийте фільтр у теплій воді з додаванням миючого засобу.
5. Сушіть фільтр у тіні.

ЧИСТКА ПОТРІЙНОГО ФІЛЬТРА (ОПЦІЯ)

1. Вимкніть живлення та від'єднайте шнур від розетки.
2. Відкрийте передню кришку та вийміть повітряний фільтр (див. «Чищення повітряного фільтра»).
3. Вийміть потрійний фільтр.

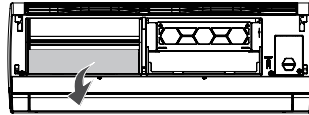

* В залежності від моделі, ця функція може бути змінена.

4. Просушіть фільтр під прямим сонячним промінням протягом 2 годин.

! ПРИМІТКА

- Розташування і форма фільтрів може відрізнитися в залежності від моделі.

ЧИСТКА ПЛАЗМОВОГО ФІЛЬТРА (ОПЦІЯ)

1. Вимкніть живлення та від'єднайте шнур від розетки.
2. Відкрийте передню кришку та вийміть повітряний фільтр (див. «Чищення повітряного фільтра»).
3. Вийміть плазмовий фільтр через 10 секунд.

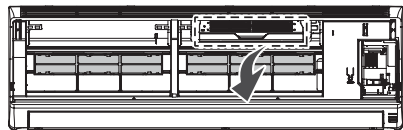

* В залежності від моделі, ця функція може бути змінена.

4. Видаліть забруднення за допомогою пилососа. Не мийте фільтр водою, оскільки це може пошкодити його.

ЧИЩЕННЯ ЗМ ФІЛЬТРА (ОПЦІЯ)

1. Вимкніть живлення та вийміть вилку з розетки.
2. Відкрийте передню кришку та вийміть фільтр повітря (див. “Чищення Повітряний фільтр”).
3. Вийміть захисний мультифільтр ЗМ

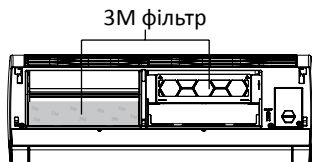

* В залежності від моделі, ця функція може бути змінена.

4. Видаліть бруд за допомогою пилососа. Не мийте ЗМ фільтр водою, тому що це може його пошкодити.

! ПРИМІТКА

- Ми радимо міняти ЗМ фільтр кожні 6 місяців
- Розташування фільтрів може варіюватися для різних моделей.
- Якщо вам потрібні фільтри, звертайтеся до сервісного центру LG (Дивіться гарантійний талон)

УСУНЕННЯ НЕСПРАВНОСТЕЙ

ФУНКЦІЯ САМОДІАГНОСТИКИ

Прилад має вбудовану систему самодіагностики. В разі помилки індикатор на внутрішньому блоці починає блимати з 2-секундним інтервалом. В такому разі необхідно звернутися до місцевого дилера чи у сервісний центр.

ПЕРШ НІЖ ЗВЕРНУТИСЯ ДО СЕРВІСНОГО ЦЕНТРУ

Перш ніж звернутися до сервісного центру, перевірте наступне. Якщо проблема залишилася, зверніться до місцевого сервісного центру.

Проблема	Можливі причини	Що робити
З приладу йде запах горілого та дивний звук.	-	Вимкніть кондиціонер, вийміть вилку з розетки та зверніться у сервісний центр.
Вода витікає з блоку, що знаходиться в приміщенні, навіть при низькому рівні вологості.		
Мережний кабель пошкоджений або сильно гріється.		
Перемикач, автомат (безпека, заземлення) чи запобіжник працюють неправильно.		
Кондиціонер не працює.	Кондиціонер не підключений до мережі.	Перевірте, чи підключений мережний кабель у розетку.
	Запобіжник згорів, або постачання електроенергії заблоковано.	Замініть запобіжник або перевірте, чи не спрацював автомат.
	Сталося падіння електромережі.	Вимкніть кондиціонер, якщо сталася аварія електромережі. Коли енергопостачання буде відновлено, заждіть 3 хвилини і знов увімкніть кондиціонер.
	Напруга надто висока або надто низька.	Перевірте, чи не спрацював автомат.
	Кондиціонер вимкнувся автоматично у заданий час.	Натисніть кнопку живлення знов.

Проблема	Можливі причини	Що робити
Кондиціонер не генерує холодне повітря.	Повітря не циркулює як слід.	Переконайтеся, що лицьовий бік кондиціонера не заблокований шторами, жалюзі чи меблями.
	Повітряний фільтр засмітився.	Чистіть Повітряний фільтр принаймні раз на 2 тижні. За більш детальною інформацією дивіться “Чищення Повітряний фільтр”.
	Температура приміщення занадто висока.	Влітку може знадобитися дещо більше часу, щоб охолодити повітря у приміщенні. В такому разі для охолодження повітря у приміщенні необхідно вибрати режим швидкого охолодження.
	Холодне повітря виходить з приміщення.	Переконайтеся, що холодне повітря не виходить крізь засоби вентиляції.
	Потрібна температура вища за задану.	Встановіть цільову температуру на рівні, нижчому за поточну температуру.
	Поряд знаходиться джерело тепла.	Уникайте використання джерела тепла, такого як духовка чи газовий пальник, під час роботи кондиціонера.
	Вибрано режим циркуляції повітря.	В режимі циркуляції потік повітря надходить з кондиціонера, ані охолоджуючи, ані нагріваючи повітря в приміщенні. Переключіть прилад в режим охолодження.
Не вдається налаштувати швидкість вентилятора.	Вибрано режим Авто, швидке охолодження чи осушення.	В деяких режимах, таких як швидке охолодження чи осушення, ви не можете змінювати швидкість вентилятора. Виберіть режим, в якому у вас буде можливість регулювання швидкості вентилятора.
Не вдається налаштувати температуру.	Вибрано режим циркуляції повітря чи швидке охолодження.	В деяких режимах, таких як циркуляція повітря чи швидке охолодження, ви не можете змінювати температуру. Виберіть режим, в якому у вас буде можливість регулювання температури.

Експлуатаційні діапазони

У моделі з обігрівом та охолодженням експлуатаційний діапазон в режимі обігріву відповідає вказаному у наведеній нижче таблиці.

Експлуатаційний діапазон в режимі обігріву	Зовнішня температура
	0 ~ 24°C

* Якщо зовнішня температура падає нижче 0°C, може дещо знизитися потужність обігріву залежно від умов експлуатації

ТЕХНІЧНІ ХАРАКТЕРИСТИКИ

- Електроживлення : 220-240 В , 50 Гц
- Захист від ураження електричним струмом : Клас I
- Захист від потрапляння твердих часток і води : IPX4 (Зовнішній блок), IPX0 (Внутрішній блок)
- Додаткову інформацію див. на маркуванні енергоефективності, прикріпленому до виробу.

Назва моделі		EEI		Клас енергоефективності (охолодження/обігрів)
		Охолодження (EER)	Обігрів (COP)	
BS-W096WEAO	S09BWH SWE0	3.24	3.61	A/A
BS-W126HEAO	S12BWH SHE0	3.21	3.61	A/A
BS-W096WEAO	S09BWH SWE0U	3.24	3.61	A/A
BS-W126HEAO	S12BWH SHE0U	3.21	3.61	A/A
BS-W096WYAO	S09BWS SWG0U	3.24	3.61	A/A
BS-W126HYAO	S12BWS SHG0U	3.21	3.61	A/A
BS-W096WEA1	S09KWH SWE1	3.24	3.61	A/A
BS-W126HEA1	S12KWH SHE1	3.21	3.61	A/A

Країна походження : Таїланд

Назва виробни : LG Electronics (Thailand)CO.LTD

Адреса заводу : 192 Moo 1, T.TASITH, A.PLUAKDAENG, Районг, Таїланд

Назва імпортера : ПІІ «ЛГ Електронікс Україна»

Адреса імпортера : вул. Басейна, 6, 6-й поверх, м.Київ, 01004 Тел

044 201-43-50

